











vestavný kryt z izolačního materiálu s otočným pohonem, uzamykatelný metrická kabelová průchodka není schválení UL/CSA

kategorie produktu	Kryty		
označení produktu	Vestavný kryt z izolačního materiálu		
provedení produktu	montáž		
<b>Obecné technické údaje</b>			
funkce produktu funkce nouzového vypnutí	Ne		
stupeň krytí IP krytu	IP55		
Směrnice RoHS (datum)	07/01/2006		
Hmotnost	0,433 kg		
materiál krytu	plast		
<b>Instalace/ Připevnění/ Rozměry</b>			
výška	175 mm		
šířka	105 mm		
hloubka	108 mm		
<b>Aprobace Certifikáty</b>			
General Product Approval		Test Certificates	Marine / Shipping
			
	<a href="#">Confirmation</a>	<a href="#">Special Test Certificate</a>	
Marine / Shipping		Railway	Environment
			
	<a href="#">Confirmation</a>	<a href="#">Miscellaneous</a>	<a href="#">Environmental Confirmations</a>

### Další informace

#### Informace o balení

[Informace o balení](#)

#### Informace- a Stáhnout Center

<https://www.siemens.com/ic10>

#### Industry Mall (online objednávkový systém)

<https://mall.industry.siemens.com/mall/cs/cs/Catalog/product?mlfb=3RV1923-2DA00>

#### CAX Online generátor

<http://support.automation.siemens.com/WW/CAXorder/default.aspx?lang=en&mlfb=3RV1923-2DA00>

#### Služba&Podpora (Manuály, Návod k obsluze, Certifikáty, Vlastnosti, FAQs, ...)

<https://support.industry.siemens.com/cs/ww/en-CS/ps/3RV1923-2DA00>

#### Databáze obrázků (Fotografie produktu, 2D Výkresy rozměr, 3D Modely, Schéma zapojení vnitřních obvodů, EPLAN Makra, ...)

[http://www.automation.siemens.com/bilddb/cax\\_de.aspx?mlfb=3RV1923-2DA00&lang=en](http://www.automation.siemens.com/bilddb/cax_de.aspx?mlfb=3RV1923-2DA00&lang=en)

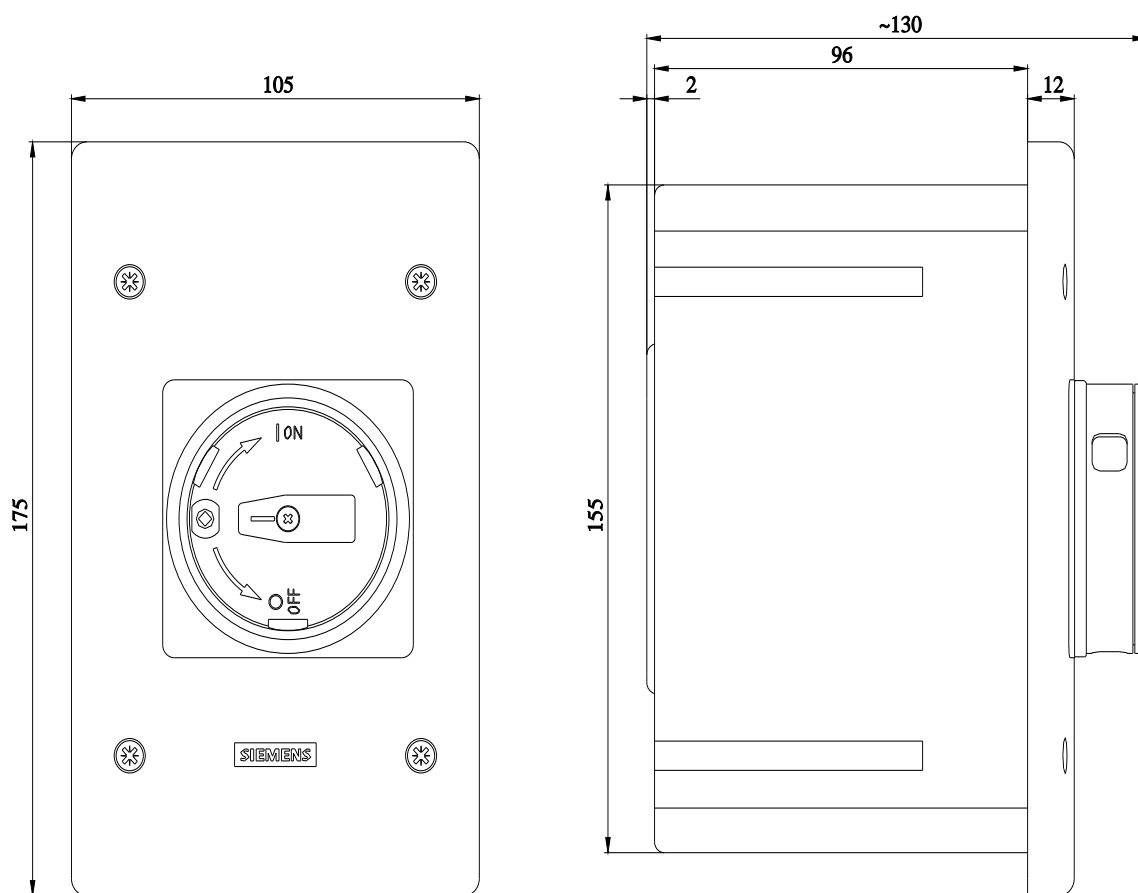

Poslední změna:

10.01.2024 